



Ventilsteckverbinder

Industrial Connectivity Lösungen

 **HIRSCHMANN**
A **BELDEN** BRAND

 **lumbergautomation**
A **BELDEN** BRAND



Bauform A
Bauform B
Bauform C
Zubehör



Be certain.
Belden.



Industrial Connectivity Lösungen von Belden

Seit der Gründung im Jahr 1902 haben sich die Lösungen von Belden weltweit bewährt. Unsere beiden führenden Marken – Hirschmann und Lumberg Automation – vereinen langjährige Erfahrung mit Innovationskraft. Eine konsequente Ausrichtung an den Anforderungen der Kunden hat uns zu einem weltweit führenden Anbieter von hochwertigen Signalübertragungslösungen in anspruchsvollen Umgebungen gemacht.

Unsere benutzerfreundlichen Industrial Connectivity Lösungen sind speziell dafür konzipiert, Staub, Wasser und starken Vibrationen standzuhalten.

Egal, ob Sie Leistung, Daten, Signale oder alles zugleich mit Hilfe eines intelligenten E/A-Systems übertragen möchten, unser umfassendes Produktportfolio bietet Ihnen für jede Anwendung die passende Lösung.

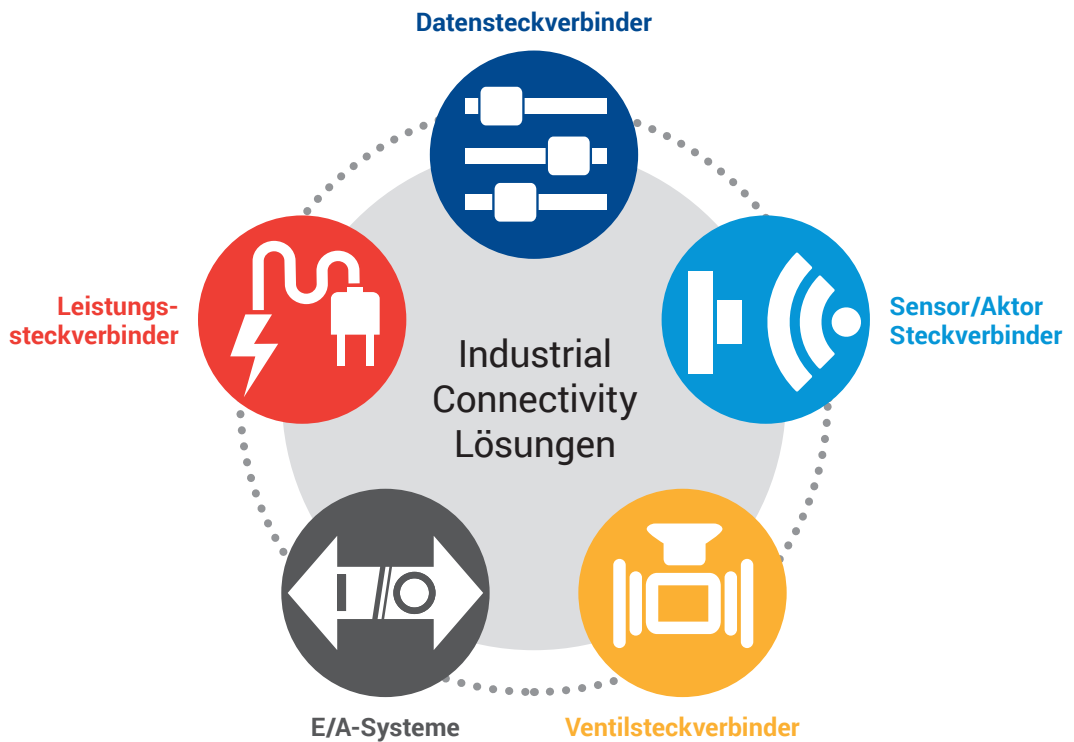



Ventilsteckverbinder

Bei hydraulischen, pneumatischen und elektromagnetischen Aktoren und Sensoren ist eine zuverlässige Ventilsteckverbinderlösung mit hohem Schutz gegen Staub, Wasser und Vibrationen erforderlich.

Dank einer Schutzschaltung und/oder Funktionsanzeige sowie eines extrem robusten Designs verbinden Ventilsteckverbinder von Hirschmann und Lumberg Automation zuverlässig Magnetventile, Druck- und Temperatursensoren sowie Strömungswächter an Spannungsversorgungen oder Datennetze.

Inhaltsverzeichnis

Industrial Connectivity Lösungen	2
Ventilsteckverbinder	3
Produktübersicht	4–5
Allgemeine Produktinformationen	6–9
• Ventilsteckverbinder Bauform A	10–17
• Ventilsteckverbinder Bauform B	18–21
• Ventilsteckverbinder Bauform C	22–25
• Zubehör	26–31
Unsere Dienstleistungen.....	32–33
Connectivity Center	34–35
Verzeichnis der Artikelnummern.....	36–39





Zwei starke Marken,
auf die Sie sich
jahrzehntelang verlassen
können



Produktübersicht

				
Produkte		Bauform A DIN-Standard	Bauform A Flat Line	Bauform A High-Voltage Line
Allgemeine Daten	Standard	DIN EN 175 301-803-A ISO 4400	DIN EN 175 301-803-A ISO 4400	DIN EN 175 301-803-A ISO 4400
	Gehäusefarbe	Schwarz, transparent, grau	Schwarz, transparent	Schwarz, grau
	Polzahl	2 + PE, 2 + 2 PE, 3 + PE		3 + PE
	Max. Betriebsspannung	300 V AC/DC	230 V AC/DC	400 V AC/DC
	Max. Bemessungsstrom	16 A	10 A	16 A
	IP-Schutzart	IP65, IP67, IP68, IP69 ¹⁾	IP65	IP65
Zulassungen	VDE	●	●	●
	UL	●		
	SEV	●		
	CSA	●		
Montagedesign	Umspritzte Anschlussleitung	●		
	Frei konfektionierbar	●	●	●
	Einbausteckverbinder	●	●	●
Beschaltungen	Ohne Beschaltung	●	●	●
	Nur LED	●	●	
	Varistor, (LED)	●	●	
	Varistor, (LED), Brückengleichrichter	●		
	Suppressordiode, (LED)	●	●	
	Suppressor, (LED), Brückengleichrichter	●		
	Freilaufdiode, (LED)	●	●	
	Brückengleichrichter	●		
Dual LED (Druckschalter)	●			
Abmessungen				



Produkte					
		Bauform B DIN-Standard	Bauform B Industriestandard	Bauform C DIN-Standard	Bauform C Industriestandard
Allgemeine Daten	Standard	DIN EN 175 301-803-B ISO 6952	Industriestandard	DIN EN 175 301-803-C ISO 15217	Industriestandard
	Gehäusefarbe	Schwarz, transparent, grau		Schwarz, transparent, grau	
	Polzahl	2 + PE		2 + PE, 2 + 2 PE, 3 + PE	
	Max. Betriebsspannung	230 V AC/DC		230 V AC/DC	
	Max. Bemessungsstrom	16 A		6 A	
	IP-Schutzart	IP65, IP67 ¹⁾		IP65, IP67 ¹⁾	
Zulassungen ²⁾	VDE	●	●	●	●
	UL	●	●	●	●
	SEV	●	●	●	●
	CSA		●	●	●
Montagedesign	Umspritzte Anschlussleitung	●	●	●	●
	Frei konfektionierbar	●	●	●	●
	Einbausteckverbinder	●	●	●	●
Beschaltungen	Ohne Beschaltung	●	●	●	●
	Nur LED	●	●	●	
	Varistor, (LED)	●	●	●	●
	Varistor, (LED), Brückengleichrichter	●	●		
	Suppressordiode, (LED)	●	●	●	●
	Suppressor, (LED), Brückengleichrichter				
	Freilaufdiode, (LED)	●	●		
	Brückengleichrichter				
Dual LED (Druckschalter)					
Abmessungen					
					

1) Nur umspritzte Varianten

2) Für weitere Details bitte Produktkapitel beachten

Mantelwerkstoffvergleich

Material	Hohe Temp.	Niedrige Temp.	Flexibilität	UV-Strahlung	Chemikalien	Öl
PUR	●●●●	●●●○	●●●○	●●●○	●●●●	●●●○
PVC	●●○○	●●○○	●●○○	●●○○	●●○○	●●○○

●○○○ = Nicht empfehlenswert ●●○○ = Mäßig ●●●○ = Gut ●●●● = Ausgezeichnet

Für detailliertere Informationen fordern Sie bitte das Datenblatt an.

Steuerleitungsübersicht

Steuerleitung	Leiterquerschnitt	Mantelwerkstoff	Leitungsfarbe	Temperaturbereich Festverlegung/ Flexibel	Leitungsdurchmesser	Biegeradius Festverlegung/ Flexibel	Biegezyklen	Leitungseigenschaften
017	3G0,50 mm ²	PVC	Schwarz	-40 °C bis +70 °C 5 °C bis +70 °C	ø 5,0 mm	> 5 x D > 10 x D	-	
205	3G0,75 mm ²	PVC	Schwarz	-40 °C bis +70 °C 5 °C bis +70 °C	ø 5,50 mm	> 5 x D > 10 x D	-	
212	3G0,50 mm ²	PVC	Schwarz	-40 °C bis +70 °C -5 °C bis +70 °C	ø 5,0 mm	> 5 x D > 10 x D	-	
226	3G0,50 mm ²	PUR	Schwarz	-50 °C bis +105 °C -25 °C bis +105 °C	ø 4,6 mm	> 5 x D > 10 x D	> 5 Mio	
228	5G0,50 mm ²	PUR	Schwarz	-50 °C bis +105 °C -25 °C bis +80 °C	ø 5,4 mm	> 5 x D > 10 x D	> 5 Mio	
603	3G0,75 mm ²	PUR	Grau	-40 °C bis +90 °C -20 °C bis +90 °C	ø 5,80 mm	> 5 x D > 7.5 x D	-	
604	4G0,75 mm ²	PUR	Grau	-40 °C bis +90 °C -20 °C bis +90 °C	ø 6,50 mm	> 4 x D > 7.5 x D	> 5 Mio	
606	2x0,75 mm ²	PUR	Grau	-40 °C bis +90 °C -20 °C bis +90 °C	ø 5,50 mm	> 4 x D > 7.5 x D	-	
609	3G0,75 mm ²	PVC	Grau	-40 °C bis +105 °C 5 °C bis +105 °C	ø 5,5 mm	> 5 x D > 10 x D	-	
610	4G0,75 mm ²	PVC	Grau	-40 °C bis +90 °C -5 °C bis +90 °C	ø 6,2 mm	> 5 x D > 10 x D	-	
611	5G0,75 mm ²	PVC	Grau	-40 °C bis +90 °C -5 °C bis +90 °C	ø 6,8 mm	> 4 x D > 10 x D	-	
618	2x0,75 mm ²	PVC	Grau	-40 °C bis +90 °C -5 °C bis +90 °C	ø 5,5 mm	> 4 x D > 7.5 x D	-	
744	4G0,50 mm ²	PUR	Schwarz	-40 °C bis +80 °C -5 °C bis +80 °C	ø 4,8 mm	> 5 x D > 10 x D	-	
743	4G0,50 mm ²	PVC	Schwarz	-40 °C bis +80 °C -5 °C bis +80 °C	ø 5,3 mm	> 5 x D > 10 x D	-	

- Vibrations- und Stoßbeständigkeit
- UL-Zulassung
- UV-Beständigkeit
- Beständigkeit gegen Öle, Kühlmittel, Schmierstoffe sowie Emulsionen
- Geeignet für den Einsatz in Schleppketten
- Elektromagnetische Verträglichkeit (EMV) bzw. geschirmte Systeme





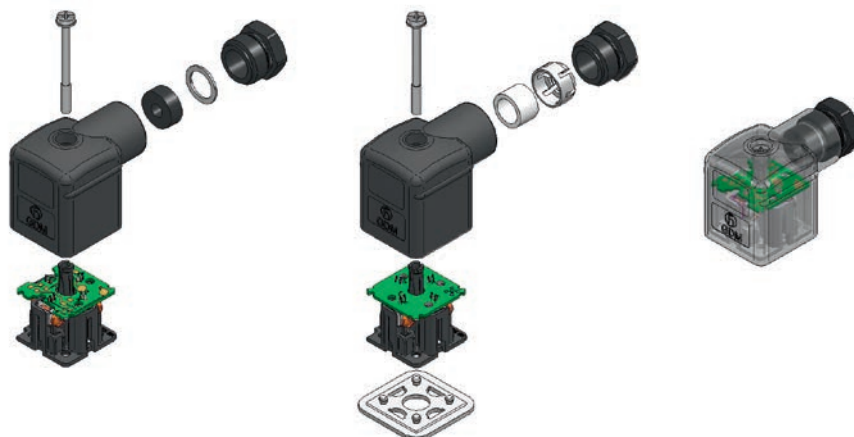

Schutzbeschaltungen

	Schaltplan	Schaltkreisbeschreibung	Betriebsspannung	Nennstrom	Kombination mit LED	Kombination mit Brückengleichrichter	Kombination mit LED und Brückengleichrichter
Anzeige							
		Bipolare LED Funktionsanzeige für Gleich- und Wechselstromanwendungen	24, 48, 110, 230 V AC/DC	10 A	-		
		LED-Zustandsanzeige in Verbindung mit drei Schaltkontakten für Druckschalteranwendungen	24, 230 V AC/DC	10 A	-	-	-
Schutz							
		Varistor, spannungsabhängiger Widerstand zum Abbau von induktiven Spannungsspitzen	24, 48, 110, 230 V AC/DC	10 A			
		Bidirektionale Supressordiode (TVS) mit schnellem Ansprechverhalten zum Schutz vor kritischer Überspannung	24 V AC/DC	10 A			
		Freilaufdiode zur Ableitung von Rücklaufspannung bei Gleichstromanwendungen	24-230 V AC/DC	10 A		-	-
Gleichrichtung							
		Brückengleichrichter zur Umwandlung von Wechselspannung in Gleichspannung	24-230 V AC/DC	1 A		-	
		Kombination aus Brückengleichrichter, Varistor und Kondensator für Gleichstromanwendungen zum Schutz vor Überspannung bei zeitgleicher Signalglättung	230 V	1 A		-	



Materialdichtungsvergleich

Material	Hohe Temperatur	Niedrige Temperatur	UV & Ozone	Öle	Chemikalien
					
NBR	●●○	●●○	●○○	●●●	●●○
EPDM	●●●	●●○	●●●	●○○	●●○
FKM	●●●	●○○	●●●	●●●	●●●
MPQ	●●●	●●●	●●●	●●●	●●●

○○○ = Keine Beständigkeit ●○○ = Bedingte Beständigkeit ●●○ = Gute Beständigkeit ●●● = Ausgezeichnete Beständigkeit

Für detailliertere Informationen fordern Sie bitte das Datenblatt an.





IP-Schutzart

Kennziffer Index		Schutzumfang
0		Kein Berührungsschutz, kein Schutz vor festen Fremdkörpern
1		Schutz vor großflächiger Berührung mit der Hand, Schutz vor Fremdkörpern mit $\varnothing > 50$ mm
2		Schutz vor Berührung mit den Fingern, Schutz vor Fremdkörpern mit $\varnothing > 12$ mm
3		Schutz vor Berührung mit Werkzeug, Drähten o. Ä. mit $\varnothing > 2,5$ mm, Schutz vor Fremdkörpern mit $\varnothing > 2,5$ mm
4		Wie 3, jedoch $\varnothing > 1$ mm
5		Schutz vor Berührung, Schutz vor Staubablagerung im Inneren
6		Vollständiger Schutz vor Berührung, Schutz vor Eindringen von Staub

Kennziffer Index		Schutzumfang
0		Kein Wasserschutz
1		Schutz vor senkrecht fallenden Wassertropfen
2		Schutz vor schräg fallenden Wassertropfen (bis zu einem Winkel von 15°)
3		Schutz vor schräg fallenden Wassertropfen (bis zu einem Winkel von 60°)
4		Schutz vor Spritzwasser aus allen Richtungen
5		Schutz vor Wasserstrahl (Düse) aus beliebigem Winkel
6		Schutz vor Wassereindringung bei vorübergehender Überflutung
7		Schutz vor Wassereindringung bei zeitweisem Eintauchen
8		Schutz vor Wassereindringung bei dauerhaftem Untertauchen
9K		Schutz vor Wasser bei Hochdruck-/ Dampfstrahlreinigung



Ventilsteckverbinder Bauform A

Gebaut für die Ewigkeit, wohin auch immer die Anwendung führt

Ob hydraulische, pneumatische oder elektromagnetische Aktoren und Sensoren – wenn es hart auf hart kommt, ist die GDM/GAN-Serie voll in ihrem Element. Ihr robustes, widerstandsfähiges Design sorgt auch in anspruchsvollsten Umgebungen für eine kompromisslose, sichere Verbindung.



Ihre Vorteile

Schlagfertig und robust – einzigartiges Gehäusedesign, speziell entwickelt für mechanische Herausforderungen und Vibrationen, optional mit Zugentlastung und aktuellster UL2238 Zulassung

Undurchlässig und resistent – herausragende Dichtigkeit (IP67, IP69) verbunden mit einer hohen Widerstandsfähigkeit gegenüber Umwelteinflüssen, Ölen und Schmierfetten

Vielseitig und flexibel – umfangreicher Produktkonfigurator zur Definition und Auswahl Ihres individuellen Ventilsteckverbinders

Branchen

- Fertigungsautomatisierung
- Maschinenbau
- Mobile Maschinen
- Fördertechnik
- Transportwesen
- Prozessautomatisierung

Technische Informationen

Bauform A Frei konfektionierbar	GDM Standard	GDM mit cURus	GDMF Flat Line	GDMW High-Voltage Line
	Allgemeine Daten			
Standard	DIN EN 175301-803-A ISO 4400	DIN EN 175301-803-A ISO 4400	DIN EN 175301-803-A ISO 4400	DIN EN 175301-803-A ISO 4400
Gehäusefarbe	Schwarz, transparent, grau	Schwarz	Schwarz, transparent	Schwarz, grau
Polzahl	2 + PE, 3 + PE	2 + PE, 3 + PE	2 + PE, 3 + PE	3 + PE
Anschließbare Leitungen	M16 & PG9: Ø 4,5 - 10 mm M20 & PG11: Ø 4,5 - 11 mm 1/2" NPTF: Ø 8 - 13,5 mm G1/2" (ISO 228): Ø 8 - 13 mm	M16 & PG9: Ø 6 - 8 mm M20 & PG11: Ø 8 - 10 mm 1/2" NPTF: Ø 8 - 10 mm G1/2" (ISO 228): Ø 8 - 10 mm	M16: Ø 4 - 8 mm	PG11: Ø 4,5 - 11 mm
Anschlussart	Schrauben	Schrauben	Schrauben	Schrauben
Leiterquerschnitt	0,25 - 1,5 mm ²	0,25 - 1,5 mm ²	0,34 - 1,5 mm ² 0,34 - 0,75 mm ² (mit Beschaltung)	0,25 - 1,5 mm ²
Zugentlastung	-	Klemmkäfig	-	-
	Elektrische Daten			
Betriebsspannung¹⁾	230 V AC/DC	300 V AC/DC	230 V AC/DC	400 V AC/DC
Bemessungsstrom¹⁾	16 A	10 A	10 A	16 A
	Umgebungsbedingungen			
Umgebungstemperatur²⁾	Schwarz: -40 °C bis +125 °C Transparent: -25 °C bis +90 °C	-40 °C bis +125 °C	Schwarz: -40 °C bis +125 °C Transparent: -25 °C bis +90 °C	-40 °C bis +125 °C
Schutzart	IP65	IP65, IP67	IP65	IP65
Zulassungen	VDE, SEV	VDE, SEV, cURus (UL2238)	VDE	CSA, UL (1977)

1) In Kombination mit Schaltungen können die Werte abweichen. Für mehr Informationen bitte das Datenblatt beachten.

2) Derating zu beachten.



Produktkonfigurator

Bauform A Frei konfektionierbar

G D M 21 0 6 - A 0 U - 1 0 F

Design

GDM = Bauform A, Leitungsdose, frei konfektionierbar

Polzahl

21 = 2 + PE

31 = 3 + PE

Gehäuse

0 = Schwarz

F = Transparent

A = Schwarz (cURus)

6 = Grau

Leitungsanschluss

6 = M16

J = M16 mit Zugentlastung (cURus)

A = M20

M = M20 mit Zugentlastung (cURus)

9 = PG9

L = PG9 mit Zugentlastung (cURus)

B = PG11

N = PG11 mit Zugentlastung (cURus)

D = 1/2" NPTF

Q = 1/2" NPTF mit Zugentlastung (cURus)

E = G1/2" (ISO 228)

R = G1/2" (ISO 228) mit Zugentlastung (cURus)

Beschaltung

Schutzbeschaltung

A0 = ohne Beschaltung

V1 = Varistor

S1 = Suppressordiode

D1 = Freilaufdiode

Mit Brückengleichrichter

V3 = Varistor, Brückengleichrichter

S3 = Suppressordiode, Brückengleichrichter

D3 = Brückengleichrichter

C3 = Varistor, Brückengleichrichter, Kondensator

Mit LED

L1 = LED

V2 = Varistor, LED

S2 = Suppressordiode, LED

D2 = Freilaufdiode, LED

P1 = Dual LED (Druckschalter)

Mit Brückengleichrichter und LED

V4 = Varistor, Brückengleichrichter, LED

S4 = Suppressordiode, Brückengleichrichter, LED

D4 = Brückengleichrichter, LED

C4 = Varistor, Brückengleichrichter, Kondensator, LED

Bemessungsspannung

Ohne LED

Q = 24 V

K = 48 V

S = 110 V

U = 230 V

Mit LED (gelb)

4 = 24 V

8 = 48 V

1 = 110 V

Y = 230 V

Mit Dual LED (rot oder grün)

J = 24 V (Druckschalter)

N = 230 V (Druckschalter)



Weitere Beschaltungen und LED-Farben auf Anfrage, bitte kontaktieren Sie uns unter: icos-sales@belden.com

Zentralschraube

1 = Stahl, Phillips-Kombikreuzschlitz

2 = Stahl, Torxschraube

3 = Stahl, Rändelschraube

4 = Edelstahl, Phillips-Kombikreuzschlitz

Dichtung

Flachdichtung

A = NBR

B = EPDM

C = FKM

D = MPQ

Profildichtung

E = NBR

F = EPDM

H = MPQ

Unverlierbare Dichtung

K = NBR

L = EPDM

0 = Ohne Dichtung

Verpackung

F = Sammelverpackung, 200 Stück (Versionen ohne Beschaltung)





D = Sammelverpackung, 50 Stück (nur Versionen mit Beschaltung)

P = Einzelverpackung, 200 Stück (Versionen ohne Beschaltung)

M = Einzelverpackung, 50 Stück (nur Versionen mit Beschaltung)

Bitte überprüfen Sie Ihre Konfiguration @ catalog.belden.com

Bestellübersicht – Exemplarische Konfigurationen

Bauform A Frei konfektionierbar	24 V	48 V	110 V	230 V
1. Wählen Sie die max. Spannung →				
2. Wählen Sie das Design ↓				
GDM Schwarz Standard				
2 + PE, ohne Beschaltung, M16	–	–	–	GDM2106-A0U-10F
2 + PE, mit Varistor, M16	GDM2106-V1Q-10D	GDM2106-V1K-10D	GDM2106-V1S-10D	GDM2106-V1U-10D
2 + PE, mit Varistor und Brückengleichrichter, M16	GDM2106-V3Q-10D	GDM2106-V3K-10D	GDM2106-V3S-10D	GDM2106-V3U-10D
2 + PE, mit Suppressordiode, M16	GDM2106-S1Q-10D	–	–	–
2 + PE, mit Suppressordiode und Brückengleichrichter, M16	GDM2106-S3Q-10D	–	–	–
2 + PE, mit Freilaufdiode, M16	–	–	–	GDM2106-D1U-10D
2 + PE, mit Brückengleichrichter, M16	–	–	–	GDM2106-D3U-10D
GDM Transparent Standard				
2 + PE, mit LED, M16	GDM21F6-L14-10D	GDM21F6-L18-10D	GDM21F6-L11-10D	GDM21F6-L1Y-10D
2 + PE, mit LED und Brückengleichrichter, M16	GDM21F6-D44-10D	GDM21F6-D48-10D	GDM21F6-D41-10D	GDM21F6-D4Y-10D
2 + PE, mit LED und Varistor, M16	GDM21F6-V24-10D	GDM21F6-V28-10D	GDM21F6-V21-10D	GDM21F6-V2Y-10D
2 + PE, mit LED, Varistor und Brückengleichrichter, M16	GDM21F6-V44-10D	GDM21F6-V48-10D	GDM21F6-V41-10D	GDM21F6-V4Y-10D
2 + PE, mit LED und Suppressordiode, M16	GDM21F6-S24-10D	–	–	–
2 + PE, mit LED, Suppressordiode und Brückengleichrichter, M16	GDM21F6-S44-10D	–	–	–
2 + PE, mit LED und Freilaufdiode, M16	GDM21F6-D24-10D	GDM21F6-D28-10D	GDM21F6-D21-10D	GDM21F6-D2Y-10D
GDM Schwarz mit cURus				
2 + PE, ohne Beschaltung, M16 mit Zugentlastung	–	–	–	GDM21AJ-A0U-10F
2 + PE, mit Brückengleichrichter, M16 mit Zugentlastung	–	–	–	GDM21AJ-D3U-10D
2 + PE, mit Varistor, M16 mit Zugentlastung	GDM21AJ-V1Q-10D	GDM21AJ-V1K-10D	GDM21AJ-V1S-10D	GDM21AJ-V1U-10D
2 + PE, mit Varistor und Brückengleichrichter, M16 mit Zugentlastung	GDM21AJ-V3Q-10D	GDM21AJ-V3K-10D	GDM21AJ-V3S-10D	GDM21AJ-V3U-10D
2 + PE, mit Freilaufdiode, M16 mit Zugentlastung	–	–	–	GDM21AJ-D1U-10D
GDMF				
2 + PE, ohne Beschaltung, M16, Flat Line	–	–	–	GDMF 2016 DAAA
2 + PE, mit LED, M16, Flat Line	GDMF 2016 DBAA	–	GDMF 2016 DCAA	GDMF 2016 DEAA
2 + PE, mit LED und Varistor, M16, Flat Line	–	–	GDMF 2016 DRAA	GDMF 2016 DLAA
2 + PE, mit LED und Freilaufdiode, M16	GDMF 2016 DGAA	–	–	–
2 + PE, mit LED und Suppressordiode, M16, Flat Line	GDMF 2016 DFAA	–	–	–
GDMW				
3 + PE, ohne Beschaltung, PG11, schwarzes Gehäuse	–	–	–	GDMW 3011 DF Schwarz
3 + PE, ohne Beschaltung, PG11, graues Gehäuse	–	–	–	GDMW 3011 DF Grau

Diese Artikel sind exemplarische Konfigurationen. Bitte verwenden Sie unseren Konfigurator auf Seite 12 für weitere Optionen.





Technische Informationen

Bauform A Einbausteckverbinder	GSA / GSC	GSE	GSP	GSR
				
 Allgemeine Daten				
Standard	DIN EN 175301-803-A ISO 4400	DIN EN 175301-803-A ISO 4400	DIN EN 175301-803-A ISO 4400	DIN EN 175301-803-A ISO 4400
Polzahl	2 + PE, 3 + PE	2 + PE, 3 + PE	2 + PE, 3 + PE	2 + PE, 3 + PE
Leiterquerschnitt	Max. 1,5 mm ²	Max. 1,5 mm ²	Max. 1,5 mm ²	Max. 1,5 mm ²
Anschlussart	Löten (GSA), PE zum Schrauben Crimpen (GSC), PE zum Schrauben	Löten, PE zum Schrauben	Löten, PE zum Schrauben	Löten
Gehäusebefestigung	Schrauben	Schrauben	Anschlussgewinde	Umspritzen
 Elektrische Daten				
Betriebsspannung	400 V AC/DC	400 V AC/DC	400 V AC/DC	400 V AC/230 V DC
Bemessungsstrom	16 A	16 A	16 A	16 A
 Umgebungsbedingungen				
Umgebungstemperatur¹⁾	-40 °C bis +125 °C	-40 °C bis +125 °C	-40 °C bis +125 °C	-40 °C bis +125 °C
Schutzart	IP65 IP67 (GSA-U)	IP65	IP65	IP65
Zulassungen	UL, VDE, SEV, CSA	UL, VDE, SEV, CSA	VDE, SEV	VDE

1) Derating zu beachten.

Bestellübersicht

Bauform A Einbausteckverbinder	2 + PE	3 + PE
1. Wählen Sie die Kodierung → ↓ 2. Wählen Sie das Design		
Rechtecksteckverbinder, ohne Langlöcher, für optionalen vorderen Lötanschluss	GSA 2000	GSA 3000
Rechtecksteckverbinder, ohne Langlöcher, Lötkontakte	GSA 2000 N	GSA 3000 N
Rechtecksteckverbinder, Lötkontakte	–	GSC 3000
Rechtecksteckverbinder, für Zylinderprofildichtung, Lötkontakte	GSAZ 200	GSAZ 300
Rechtecksteckverbinder, umspritzt, Lötkontakte	GSA-U 2000 N LO	GSA-U 3000 N LO
Rechtecksteckverbinder, ohne Langlöcher, Rundkragen, Lötkontakte	GSE 2000 N4	GSE 3000 N4
Rundsteckverbinder, Lötkontakte	GSR-U 2000 LO	GSR-U 3000 LO
Rundsteckverbinder, mit Anschlussgewinde, Lötkontakte	GSP 211 PG11 GSP 212 1/2" NPTF Weitere Anschlussgewinde auf Anfrage	GSP 311 PG11 GSP 312 1/2" NPTF Weitere Anschlussgewinde auf Anfrage

Technische Informationen

Bauform A Umspritzte Anschlussleitungen

GAN

GAN mit cULus Zulassung



Allgemeine Daten

Standard	DIN EN 175301-803-A, ISO 4400	DIN EN 175301-803-A, ISO 4400
Gehäusefarbe	Grau transluzent	Schwarz
Polzahl	2 + PE, 2 + 2 PE, 3 + PE, 2-polig, 3-polig	
Mantelwerkstoff	PUR, PVC	PUR, PVC
Leiterquerschnitt	0,5 mm ² , 0,75 mm ²	0,5 mm ² , 0,75 mm ²



Elektrische Daten

Betriebsspannung ¹⁾	230 V AC/DC	230 V AC/DC
Bemessungsstrom ¹⁾	10 A (0,75 mm ²)/6 A (0,5 mm ²)	6 A (0,75 mm ²)/4 A (0,5 mm ²)



Umgebungsbedingungen

Umgebungstemperatur ²⁾	-25 °C bis +85 °C -40 °C bis +105 °C, mit zusätzlicher Dichtung	-25 °C bis +85 °C -40 °C bis +105 °C, mit zusätzlicher Dichtung
IP-Schutzart	IP65, IP67, IP68, IP69 (mit PUR Kabel)	IP65, IP67, IP68, IP69 (mit PUR Kabel)
Zulassungen	VDE, SEV	VDE, SEV, cULus (UL2238)

1) In Kombination mit Schaltungen können die Werte abweichen. Für mehr Informationen bitte das Datenblatt beachten.

2) Derating zu beachten.



Produktkonfigurator

Bauform A Umspritzte Anschlussleitungen

G A N 2 2 L U - A 0 U - 6 0 3 0 2 0 0 - 1 U C

Design

GAN = Bauform A, Leitungsdose, umspritzt

Polzahl

20 = 2-polig (ohne PE) 30 = 3-polig (ohne PE)
21 = 2 + PE (PE durch Kabelabgang) 31 = 3 + PE (PE durch Kabelabgang)
22 = 2 + 2 PE 3Z = 3 + PE (PE am Kabelabgang)

Gehäuse

LU = Grau transluzent, umspritzt 0U = Schwarz, umspritzt

Beschaltung

Schutzbeschaltung

A0 = ohne Beschaltung
V1 = Varistor
S1 = Suppressordiode
D1 = Freilaufdiode

Mit Brückengleichrichter

V3 = Varistor, Brückengleichrichter
S3 = Suppressordiode, Brückengleichrichter
D3 = Brückengleichrichter
C3 = Varistor, Brückengleichrichter, Kondensator

Mit LED

L1 = LED
V2 = Varistor, LED
S2 = Suppressordiode, LED
D2 = Freilaufdiode, LED
P1 = Dual LED (Druckschalter)

Mit Brückengleichrichter und LED

V4 = Varistor, Brückengleichrichter, LED
S4 = Suppressordiode, Brückengleichrichter, LED
D4 = Brückengleichrichter, LED
C4 = Varistor, Brückengleichrichter, Kondensator, LED

Bemessungsspannung

Ohne LED

Q = 24 V
K = 48 V
S = 110 V
U = 230 V

Mit LED (gelb)

4 = 24 V
8 = 48 V
1 = 110 V
Y = 230 V

Mit Dual LED (rot oder grün)

J = 24 V (Druckschalter)
N = 230 V (Druckschalter)

Steuerleitung

PVC

212 = PVC 3G0,50 mm², schwarz
205 = PVC 3G0,75 mm², schwarz
609 = PVC 3G0,75 mm², grau
743 = PVC 4G0,50 mm², schwarz
610 = PVC 4G0,75 mm², grau
611 = PVC 5G0,75 mm², grau
618 = PVC 2X0,75 mm², grau

PUR

226 = PUR 3G0,50 mm², schwarz
603 = PUR 3G0,75 mm², grau
744 = PUR 4G0,50 mm², schwarz
604 = PUR 4G0,75 mm², grau
606 = PUR 2X0,75 mm², grau
228 = PUR 5G0,5 mm², schwarz

X: Ohne PE
G: Mit PE

@ Sie haben Ihr benötigtes Kabel noch nicht gefunden? Bitte fragen Sie nach weiteren Optionen bei icos-sales@belden.com

Kabellänge

0200 = 2 Meter 0500 = 5 Meter 1000 = 10 Meter

Zentralschraube

1 = Stahl, Phillips-Kombikreuzschlitz 4 = Edelstahl, Phillips-Kombikreuzschlitz

Dichtung





U = Profildichtung angespritzt Q = EPDM Zusatzdichtung

Verpackung

A - G = Sammelverpackung (5 - 200 Einheiten abhängig von der Länge der Steuerleitung)
H - P = Einzelverpackung (5 - 200 Einheiten abhängig von der Länge der Steuerleitung)

Bitte überprüfen Sie Ihre Konfiguration @ catalog.belden.com

Bestellübersicht – Exemplarische Konfigurationen

Bauform A Umspritzte Anschlussleitungen	24 V	48 V	110 V	230 V
<p>1. Wählen Sie die max. Spannung →</p> <p>↓ 2. Wählen Sie das Design</p>				
2 + 2 PE ohne Beschaltung, PUR	–	–	–	GAN22LU-A0U-6030200-1UC
2 + 2 PE mit LED, PUR	GAN22LU-L14-6030200-1UC	GAN22LU-L18-6030200-1UC	GAN22LU-L11-6030200-1UC	GAN22LU-L1Y-6030200-1UC
2 + 2 PE mit Varistor, PUR	GAN22LU-V1Q-66030200-1UC	GAN22LU-V1K-6030200-1UC	GAN22LU-V1S-6030200-1UC	GAN22LU-V1U-6030200-1UC
2 + 2 PE mit Varistor und LED, PUR	GAN22LU-V24-66030200-1UC	GAN22LU-V28-6030200-1UC	GAN22LU-V21-6030200-1UC	GAN22LU-V2Y-6030200-1UC
2 + PE mit Varistor und Brückengleichrichter, PUR	GAN21LU-V3Q-66030200-1UC	GAN21LU-V3K-6030200-1UC	GAN21LU-V3S-6030200-1UC	GAN21LU-V3U-66030200-1UC
2 + PE mit Varistor, Brückengleichrichter und LED, PUR	GAN21LU-V44-6030200-1UC	GAN21LU-V48-6030200-1UC	GAN21LU-V41-6030200-1UC	GAN21LU-V4Y-6030200-1UC
2 + 2 PE mit Suppressordiode, PUR	GAN22LU-S1Q-6030200-1UC	–	–	–
2 + 2 PE mit Suppressordiode und LED, PUR	GAN22LU-S24-6030200-1UC	–	–	–
2 + PE mit Suppressordiode und Brückengleichrichter, PUR	GAN21LU-S3Q-6030200-1UC	–	–	–
2 + PE mit Suppressordiode, Brückengleichrichter und LED, PUR	GAN21LU-S44-6030200-1UC	–	–	–
2 + 2 PE mit Freilaufdiode, PUR	–	–	–	GAN22LU-D1U-6030200-1UC
2 + 2 PE mit Freilaufdiode und LED, PUR	GAN22LU-D24-6030200-1UC	GAN22LU-D28-6030200-1UC	GAN22LU-D21-6 030200-1UC	GAN22LU-D2Y-6030200-1UC
2 + PE mit Brückengleichrichter, PUR	–	–	–	GAN21LU-D3U-6030200-1UC
2 + PE mit Brückengleichrichter und LED, PUR	GAN21LU-D44-6030200-1UC	GAN21LU-D48-6030200-1UC	GAN21LU-D41-6030200-1UC	GAN21LU-D4Y-6030200-1UC

Diese Artikel sind exemplarische Konfigurationen. Bitte verwenden Sie unseren Konfigurator auf Seite 16 für weitere Optionen.





Ventilsteckverbinder Bauform B

Zuverlässige Technologie, perfekte Verbindung

Die Kombination aus intuitiver Handhabung und einem besonders beständigen Design macht Ventilsteckverbinder der Bauform B zur idealen Wahl für herausfordernde industrielle, automatisierte Umgebungen.



Ihre Vorteile

Komfortabel – mit Plug-and-Play, vorverdrahtete Einbausteckverbinder oder frei konfektionierbare Varianten für hohe Benutzerfreundlichkeit

Wartungsfreundlich – Schutzschaltkreise in Kombination mit gut sichtbaren LED-Funktionsanzeigen für schnelle optische Kontrollen und einfache Wartung

Zuverlässig – erweiterter Temperaturbereich, hohe Dichtigkeit und vibrationsfestes Design für den Einsatz in rauen Umgebungen

Branchen

- Fertigungsautomatisierung
- Maschinenbau
- Mobile Maschinen
- Fördertechnik
- Transportwesen
- Prozessautomatisierung

Technische Informationen

Bauform B	GMN(L)/GM(L) ...	VB/VBD	GSN/GSA ...
Allgemeine Daten			
Standard	DIN EN 175301-803-B/ Industriestandard	DIN EN 175301-803-B/ Industriestandard	DIN EN 175301-803-B/ Industriestandard
Montagedesign	Frei konfektionierbar	Umspritzte Anschlussleitungen	Einbausteckverbinder
Gehäusefarbe	Schwarz, transparent, grau	Schwarz, transluzent	Schwarz
Polzahl	2 + PE	2 + PE	2 + PE
Anschließbare Leitungen	M16/PG 9: Ø 4,5 - 7 mm	–	–
Anschlussart	Schrauben	–	Löten
Leiterquerschnitt	Max. 1,5 mm ²	0,5 mm ² , 0,75 mm ²	Max. 1,5 mm ²
Mantelwerkstoff	–	PUR, PVC	–
Elektrische Daten			
Betriebsspannung¹⁾	230 V AC/DC	230 V AC/DC	230 V AC/DC
Bemessungsstrom¹⁾	16 A	4 A (0,5 mm ²)/10 A (0,75 mm ²)	16 A
Umgebungsbedingungen			
Umgebungstemperatur²⁾	Schwarz: -40 °C bis +125 °C Transparent: -40 °C bis +90 °C	-25 °C bis +80 °C	-40 °C bis +125 °C
Schutzart	IP65	IP65	IP65
Zulassungen	VDE, UL, CSA (nur für GM)	–	VDE, SEV, UL

1) In Kombination mit Schaltungen können die Werte abweichen. Für mehr Informationen bitte das Datenblatt beachten.

2) Derating zu beachten.



Produktkonfigurator

Bauform B Frei konfektionierbar

GMNL 209 NJ LED 24 VR YE SCHWARZ

Design

- GMN = Bauform B, Leitungsdose, frei konfektionierbar, DIN-Standard, ohne Beschaltung
- GMNL** = Bauform B, Leitungsdose, frei konfektionierbar, DIN-Standard, mit Beschaltung
- GM = Bauform B, Leitungsdose, frei konfektionierbar, Industriestandard, ohne Beschaltung
- GML = Bauform B, Leitungsdose, frei konfektionierbar, Industriestandard, mit Beschaltung

Polzahl

2 = 2+PE

Leitungsanschluss

16 = M16 **09** = PG9

LED

NJ = Ohne LED **NJ LED** = Mit LED

Bemessungsspannung

24 = 24 V 230 = 230 V
120 = 110 V = 230 V (ohne Beschaltung)

Schutzbeschaltung

= Ohne Beschaltung **VR** = Varistor
HH = Freilaufdiode GB1 = Varistor, Brückengleichrichter

LED-Farbe (sofern LED ausgewählt)

YE = Gelb = Rot

Steckerfarbe

SCHWARZ = Schwarzes Gehäuse oder bei LED-Funktion transparentes Gehäuse mit schwarzem Leitungsanschluss
GRAU = Graues Gehäuse oder bei LED-Funktion transparentes Gehäuse mit grauem Kabelanschluss

Bauform B Umspritzte Anschlussleitungen

VBD 1A - 1 - 1 - 212 / 2M

Design

- VBD** = Bauform B, Leitungsdose, umspritzt, 2 + PE, DIN-Standard
- VB = Bauform B, Leitungsdose, umspritzt, 2 + PE, Industriestandard

Polzahl

- 1D = ohne Beschaltung
- 1B = Suppressordiode, gelb
- 1A** = Varistor, gelb

Bemessungsspannung

1 = 24 V 2 = 110 V 3 = 230 V

Erdung

1 = 0° (PE am Kabelabgang) 2 = 180° (PE durch Kabelabgang)

Steuerleitung

PUR

- 226 = PUR, 3G0,50 mm², schwarz
- 603 = PUR, 3G0,75 mm², grau
- G: Mit PE

PVC

- 212** = PVC, 3G0,50 mm², schwarz
- 205 = PVC, 3G0,75 mm², schwarz

@ Sie haben Ihr benötigtes Kabel noch nicht gefunden? Bitte fragen Sie nach weiteren Optionen bei icos-sales@belden.com

Kabellänge

2 M = 2 Meter 5 M = 5 Meter 10 M = 10 Meter

Bitte überprüfen Sie Ihre Konfiguration @ catalog.belden.com

Bestellübersicht – Exemplarische Konfigurationen

Bauform B	DIN-Standard	Industriestandard
<p>1. Wählen Sie den Standard →</p> <p>↓ 2. Wählen Sie das Design</p>		
Frei konfektionierbar		
2 + PE, ohne Beschaltung (230 V), PG9	GMN 209 NJ Schwarz	GM 209 NJ Schwarz
2 + PE, PG 9 mit LED (24 V), PG9	GMNL 209 NJ LED 24 YE Schwarz	GML 209 NJ LED 24 YE Schwarz
2 + PE, PG 9 mit LED (110 V), PG9	GMNL 209 NJ LED 120 YE Schwarz	GML 209 NJ LED 120 YE Schwarz
2 + PE, PG 9 mit LED (230 V) PG9	GMNL 209 NJ LED 230 YE Schwarz	GML 209 NJ LED 230 YE Schwarz
2 + PE mit Freilaufdiode und LED (24 V), PG9	GMNL 209 NJ LED 24 HH Schwarz	GML 209 NJ LED 24 HH Schwarz
2 + PE mit Freilaufdiode und LED (110 V), PG9	GMNL 209 NJ LED 120 HH Schwarz	GML 209 NJ LED 120 HH Schwarz
2 + PE mit Freilaufdiode und LED (230 V), PG9	GMNL 209 NJ LED 230 HH Schwarz	GML 209 NJ LED 230 HH Schwarz
2 + PE mit Varistor und Brückengleichrichter (230 V), PG9	GMNL 209 NJ GB1 Schwarz	GML 209 NJ GB1 Schwarz
2 + PE mit Varistor, Brückengleichrichter und LED (24 V), PG9	GMNL 209 NJ GB1 LED 24 Schwarz	GML 209 NJ GB1 LED 24 Schwarz
2 + PE mit Varistor, Brückengleichrichter und LED (110 V), PG9	GMNL 209 NJ GB1 LED 120 Schwarz	GML 209 NJ GB1 LED 120 Schwarz
2 + PE mit Varistor, Brückengleichrichter und LED (230 V), PG9	GMNL 209 NJ GB1 LED 230 Schwarz	GML 209 NJ GB1 LED 230 Schwarz
2 + PE mit Varistor und LED (24 V), PG9	GMNL 209 NJ LED 24 VR YE Schwarz	GML 209 NJ LED 24 VR YE Schwarz
2 + PE mit Varistor und LED (110 V), PG9	GMNL 209 NJ LED 120 VR YE Schwarz	GML 209 NJ LED 120 VR YE Schwarz
2 + PE mit Varistor und LED (230 V), PG9	GMNL 209 NJ LED 230 VR YE Schwarz	GML 209 NJ LED 230 VR YE Schwarz
Einseitig umspritzte Leitungen		
2 + PE, ohne Beschaltung (230 V), PUR Kabel	VBD 1D-3-1-226/*M	VB 1D-3-1-226/*M
2 + PE mit Suppressordiode und LED (24 V), PUR Kabel	VBD 1B-1-1-226/*M	VB 1B-1-1-226/*M
2 + PE mit Varistor und LED (24 V), PUR Kabel	VBD 1A-1-1-226/*M	VB 1A-1-1-226/*M
2 + PE mit Varistor und LED (110 V), PUR Kabel	VBD 1A-2-1-226/*M	VB 1A-2-1-226/*M
2 + PE mit Varistor und LED (230 V), PUR Kabel	VBD 1A-3-1-226/*M	VB 1A-3-1-226/*M
Einbausteckverbinder		
Rechteckig, 2 + PE (230 V)	GSN 20 Schwarz	GSA 20 Schwarz

Diese Artikel sind exemplarische Konfigurationen. Bitte verwenden Sie unseren Konfigurator auf Seite 20 für weitere Optionen.





Ventilsteckverbinder Bauform C

Klein, aber leistungsstark

Diese vielseitigen rechteckigen Steckverbinder passen mit ihrem platzsparenden Design nahezu überall und sind für Anwendungen konzipiert, bei denen Zuverlässigkeit und Präzision unerlässlich sind.



Ihre Vorteile

Kompakte Bauform – Ventilsteckverbinder der Bauform C sind ideal geeignet für den Einsatz auf engstem Raum

Wirkungsvolle Entstörung – integrierte Schaltkreise schützen zuverlässig vor induktiver Spannung für eine sichere Verbindung

Bewährte Technologie – weltweit geschätzt und international zugelassen nach UL, VDE und CSA

Branchen

- Fertigungsautomatisierung
- Maschinenbau
- Mobile Maschinen
- Fördertechnik
- Transportwesen
- Prozessautomatisierung

Technische Informationen

Bauform C	GDSN(L)/GDS(L) ...	VC/VCD	GSS(N)A/GSS(N)R
Allgemeine Daten			
Standard	DIN EN 175301-803-C / Industriestandard	DIN EN 175301-803-C / Industriestandard	DIN EN 175301-803-C / Industriestandard
Montagedesign	Frei konfektionierbar	Umspritzte Anschlussleitungen	Einbausteckverbinder
Gehäusefarbe	Schwarz, transparent, grau	Schwarz, transparent	Schwarz
Polzahl	2 + PE, 3 + PE	2 + 2 PE	2 + PE, 3 + PE
Anschließbare Leitungen	PG 7: Ø 4,5-6 mm	–	–
Mantelwerkstoff	–	PUR, PVC	–
Anschlussart	Schrauben	–	Löten
Leiterquerschnitt	Max. 0,75 mm ²	0,5 mm ²	0,34 mm ²
Elektrische Daten			
Betriebsspannung¹⁾	230 V AC/DC	230 V AC/DC	230 V AC/DC
Bemessungsstrom¹⁾	6 A	4 A	6 A
Umgebungsbedingungen			
Umgebungstemperatur²⁾	Schwarz: -40 °C bis +125 °C Transparent: -25 °C bis +90 °C	-25 °C bis +80 °C	-40 °C bis +125 °C
Schutzart	IP65	IP67	IP65
Zulassungen	VDE, UL, CSA, SEV	–	VDE, UL, CSA, SEV

1) In Kombination mit Schaltungen können die Werte abweichen. Für mehr Informationen bitte das Datenblatt beachten.

2) Derating zu beachten.



Produktkonfigurator

Bauform C Frei konfektionierbar

G D S N L 2 0 7 L E D 2 4 V R Y E S C H W A R Z

Design

- GDSN = Bauform C, Leitungsdose, frei konfektionierbar, DIN-Standard, ohne Beschaltung
- GDSNL** = Bauform C, Leitungsdose, frei konfektionierbar, DIN-Standard, mit Beschaltung
- GDS = Bauform C, Leitungsdose, frei konfektionierbar, Industriestandard, ohne Beschaltung
- GDSL = Bauform C, Leitungsdose, frei konfektionierbar, Industriestandard, mit Beschaltung

Polzahl und Leitungsanschluss

20 = 2 + PE 30 = 3 + PE

Leitungsanschluss

7 = PG7

LED

- = Ohne LED
- LED** = Mit LED

Bemessungsspannung

24 = 24 V
120 = 110 V
230 = 230 V

Beschaltung

- = Ohne Beschaltung
- VR = Varistor

LED-Farbe (sofern LED ausgewählt)

YE = Gelb

Steckerfarbe

- SCHWARZ** = Schwarzes Gehäuse oder bei LED-Funktion transparentes Gehäuse mit schwarzem Leitungsanschluss
- GRAU = Graues Gehäuse oder bei LED-Funktion transparentes Gehäuse mit grauem Kabelanschluss

Bauform C Umspritzte Anschlussleitungen

V C D 1 A - 1 - 3 - 2 1 2 / 2 M

Design

- VCD** = Bauform C, Leitungsdose, 2 + PE, umspritzt, DIN-Standard
- VC = Bauform C, Leitungsdose, 2 + PE, umspritzt, Industriestandard

Polzahl

- 1D = ohne Beschaltung
- 1A** = Varistor, LED gelb
- 1B = Suppressordiode, LED gelb
- 1L = LED gelb

Bemessungsspannung

1 = 24 V
2 = 110 V
3 = 230 V

Erdung

3 = PE bei 0° und 180°

Steuerleitung

- 226 = PUR, 3G0,50 mm², schwarz
- 212** = PVC, 3G0,50 mm², schwarz
- G: Mit PE





Kabellänge

2 M = 2 Meter 5 M = 5 Meter 10 M = 10 Meter

@ Sie haben Ihr benötigtes Kabel noch nicht gefunden?
Bitte fragen Sie nach weiteren Optionen bei
icos-sales@belden.com

Bitte überprüfen Sie Ihre Konfiguration @catalog.belden.com

Bestellübersicht – Exemplarische Konfigurationen

Bauform C	DIN-Standard 2 + PE	DIN-Standard 3 + PE	Industriestandard 2 + PE DIN	Industriestandard 3 + PE
<p>1. Wählen Sie die Kodierung →</p> <p>2. Wählen Sie das Design ↓</p>				
Frei konfektionierbar				
2 + PE, ohne Beschaltung (230 V)	GDSN 207 Schwarz	GDSN 307 Schwarz	GDS 207 Schwarz	GDS 307 Schwarz
2 + PE, mit LED (24 V)	GDSNL 207 LED 24 YE Schwarz	–	–	–
2 + PE, mit LED (120 V)	GDSNL 207 LED 120 YE Schwarz	–	–	–
2 + PE, mit LED (230 V)	GDSNL 207 LED 230 YE Schwarz	–	–	–
2 + PE, mit LED und Varistor (24 V)	GDSNL 207 LED 24 VR YE Schwarz	–	–	–
2 + PE, mit LED und Varistor (110 V)	GDSNL 207 LED 110 VR YE Schwarz	–	–	–
2 + PE, mit LED und Varistor (230 V)	GDSNL 207 LED 230 VR YE Schwarz	–	–	–
Einseitig umspritzte Leitungen				
2 + PE, ohne Beschaltung (230 V), PUR Kabel	VCD 1D-3-3-226/* M	–	VC 1D-3-3-226/* M	–
2 + PE, mit LED (24 V), PUR Kabel	VCD 1L-3-3-226/* M	–	VC 1L-3-3-226/* M	–
2 + PE, mit LED und Varistor (24 V), PUR Kabel	VCD 1A-1-3-226/* M	–	VC 1A-1-3-226/* M	–
2 + PE, mit LED und Varistor (110 V), PUR Kabel	VCD 1A-2-3-226/* M	–	VC 1A-2-3-226/* M	–
2 + PE, mit LED und Varistor (230 V), PUR Kabel	VCD 1A-3-3-226/* M	–	VC 1A-3-3-226/* M	–
2 + PE, mit LED und Suppressordiode (24 V), PUR Kabel	VCD 1B-1-3-226/* M	–	VC 1B-1-3-226/* M	–
Einbausteckverbinder				
Rechteckig zum Verschrauben (230 V)	GSSNA 200	GSSNA 300	GSSA 200	GSSA 300
Rund zum Umspritzen (230 V)	GSSNR 200	GSSNR 300	GSSR 200	GSSR 300

Diese Artikel sind exemplarische Konfigurationen. Bitte verwenden Sie unseren Konfigurator auf Seite 24 für weitere Optionen.





Ventilsteckverbinder Zubehör

Holen Sie das Beste aus Ihrem Ventilsteckverbinder

Von Niedertemperaturdichtungen bis zu rostfreien Edelstahlschrauben bietet Belden das passende Zubehör für nahezu jede Anwendung.



Ihre Vorteile

Mehr Flexibilität – optimiert für eine Vielzahl von Anwendungen und Umgebungen

Mehr Funktionalität – außergewöhnliche Dichtigkeit und hohe Umweltbeständigkeit

Mehr Komfort – intelligente Lösungen von unverlierbaren Dichtungen bis zu „werkzeuglosen“ Schrauben für eine einfache Handhabung









Branchen

- Fertigungsautomatisierung
- Maschinenbau
- Mobile Maschinen
- Fördertechnik
- Transportwesen
- Prozessautomatisierung



Zubehör Bauform A

Dichtungen			GDM	GAN	GSA/GSC	GSAZ	GSE
							
Produktbild	Beschreibung	Temperatur	Frei konfektionierbar	Umspritzte Anschlussleitungen	Einbausteckverbinder		

Flachdichtungen

	GDM 3-7 NBR VPE 50 Stk.	-30 °C bis +90 °C	●				
	GDM 3-21 EPDM VPE 50 Stk.	-40 °C bis +125 °C	●				
	GDM 3-22 FKM VPE 50 Stk.	-15 °C bis +125 °C	●				
	GDM 3-17 MPQ VPE 50 Stk.	-55 °C bis +140 °C	●				
	GSA 200-4 NBR VPE 50 Stk.	-30 °C bis +90 °C			●		
	GSA 200-7 EPDM VPE 50 Stk.	-40 °C bis +125 °C			●		
	GSAZ 35/43 (40/62; 60/20) NBR VPE 50 Stk.	-30 °C bis +90 °C				●	
	GSE 2000-2 NBR	-30 °C bis +90 °C					●
	GSE 2000-3 EPDM	-40 °C bis +125 °C					●



Profildichtungen

	GDM 3-16 NBR VPE 50 Stk.	-30 °C bis +90 °C	●				
	GDM 3-19 MPQ VPE 50 Stk.	-55 °C bis +140 °C	●				
	GAN IP69 EPDM Dichtungspaket VPE 50 Stk. GAN Fixierteil VPE 50 Stk.	-40 °C bis +125 °C		●			



Zubehör Bauform A

Dichtungen & Zentralschrauben			GDM	GAN	GSA / GSC	GSAZ	GSE
							
Produktbild	Beschreibung	Temperatur	Frei konfektionierbar	Umspritzte Anschlussleitungen	Einbausteckverbinder		



Unverlierbare Dichtungen

	GDMF NBR VPE 100 Stk.	-30 °C bis +90 °C	●				
	GDMF EPDM VPE 100 Stk.	-40 °C bis +125 °C	●				

Stahl Phillips-Kombikreuzschlitzschrauben

	GDM 3011-6 VPE 50 Stk.	-55 °C bis +125 °C	●				
	GAN-1 VPE 50 Stk.	-55 °C bis +125 °C		●			



Stahl Phillips-Kombikreuzschlitzschrauben

	GDM 3011 RF-1 VPE 100 Stk.	-55 °C bis +125 °C	●				
	GAN RF-1 VPE 50 Stk.	-55 °C bis +125 °C		●			



Stahl Torxschraube

	GDM 3011-18 VPE 50 Stk.	-55 °C bis +125 °C	●				
---	----------------------------	--------------------	---	--	--	--	--

Stahl Rändelschrauben

	GDM 3011-7 Grau VPE 50 Stk.	-55 °C bis +125 °C	●				
	GDM 3011-7 Schwarz VPE 50 Stk.	-55 °C bis +125 °C	●				

Zubehör Bauform A

Weiteres Zubehör			GDM	GAN	GSA/GSC	GSAZ	GSE
							
Produktbild	Beschreibung	Temperatur	Frei konfektionierbar	Umspritzte Anschlussleitungen	Einbausteckverbinder		
Crimpkontakte							
	CuZn/CuSn RMC 480 VPE 100 Stk.	-40 °C bis +125 °C			•		
	CuZn/CuSn RMCB 480 VPE 3000 Stk.	-40 °C bis +125 °C			•		
Crimpwerkzeug							
	XZC 0702 VPE 1 Stk.				•		

Zubehör Bauform B

Dichtungen & Zentralschrauben			GMN	GM	VBD	VB	GSN	GSA
Produktbild	Beschreibung	Temperatur	DIN – frei konfektionierbar	Industrie – frei konfektionierbar	DIN – umspritzte Anschlussleitungen	Industrie – umspritzte Anschlussleitungen	DIN – Einbausteckverbinder	Industrie – Einbausteckverbinder

Flachdichtungen

	GMN 209-3 NBR VPE 50 Stk.	-30 °C bis +90 °C	●					
	GMN 209-12 EPDM VPE 50 Stk.	-40 °C bis +125 °C	●					
	GM 207-3 NBR VPE 50 Stk.	-30 °C bis +90 °C		●				
	GM 207-7 EPDM VPE 50 Stk.	-40 °C bis +125 °C		●				
	GSN 20-3 NBR VPE 50 Stk.	-30 °C bis +90 °C					●	
	GSA 20-3 NBR VPE 50 Stk.	-30 °C bis +90 °C						●
	GSA 20-9 EPDM VPE 50 Stk.	-40 °C bis +125 °C						●



Stahl Phillips-Kombikreuzschlitzschrauben

	GDM 3011-6 VPE 50 Stk.	-55 °C bis +125 °C	●	●				
	VB(D) Zentralschraube VPE 50 Stk.	-55 °C bis +125 °C			●	●		









Edelstahl Phillips-Kombikreuzschlitzschraube

	GDM 3011 RF-1 VPE 100 Stk.	-55 °C bis +125 °C	●	●				
--	-------------------------------	--------------------	---	---	--	--	--	--



Zubehör Bauform C

Dichtungen & Zentralschrauben			GDSN	GDS	VCD	VC	GSSNA	GSSA
								
Produktbild	Beschreibung	Temperatur	DIN – frei konfektionierbar	Industrie – frei konfektionierbar	DIN – umspritzte Anschlussleitungen	Industrie – umspritzte Anschlussleitungen	DIN – Einbausteckverbinder	Industrie – Einbausteckverbinder

Flachdichtungen

	GDSN 307-4 NBR VPE 50 Stk.	-30 °C bis +90 °C	●					
	GDSN 307-5 EPDM VPE 50 Stk.	-40 °C bis +125 °C	●					
	GDS 307-2 NBR VPE 50 Stk.	-30 °C bis +90 °C		●				
	GDS 307-4 EPDM VPE 50 Stk.	-40 °C bis +125 °C		●				
	GSSNA 300-5 NBR VPE 50 Stk.	-30 °C bis +90 °C					●	
	GSSNA 300-6 EPDM VPE 50 Stk.	-40 °C bis +125 °C					●	
	GSSA 300-5 NBR VPE 50 Stk.	-30 °C bis +90 °C						●
	GSSA 300-6 EPDM VPE 50 Stk.	-40 °C bis +125 °C						●

Stahl Phillips-Kombikreuzschlitzschrauben

	GDSN 307-3 VPE 50 Stk.	-55 °C bis +125 °C	●					
	GDS 307-3 VPE 50 Stk.	-55 °C bis +125 °C		●				

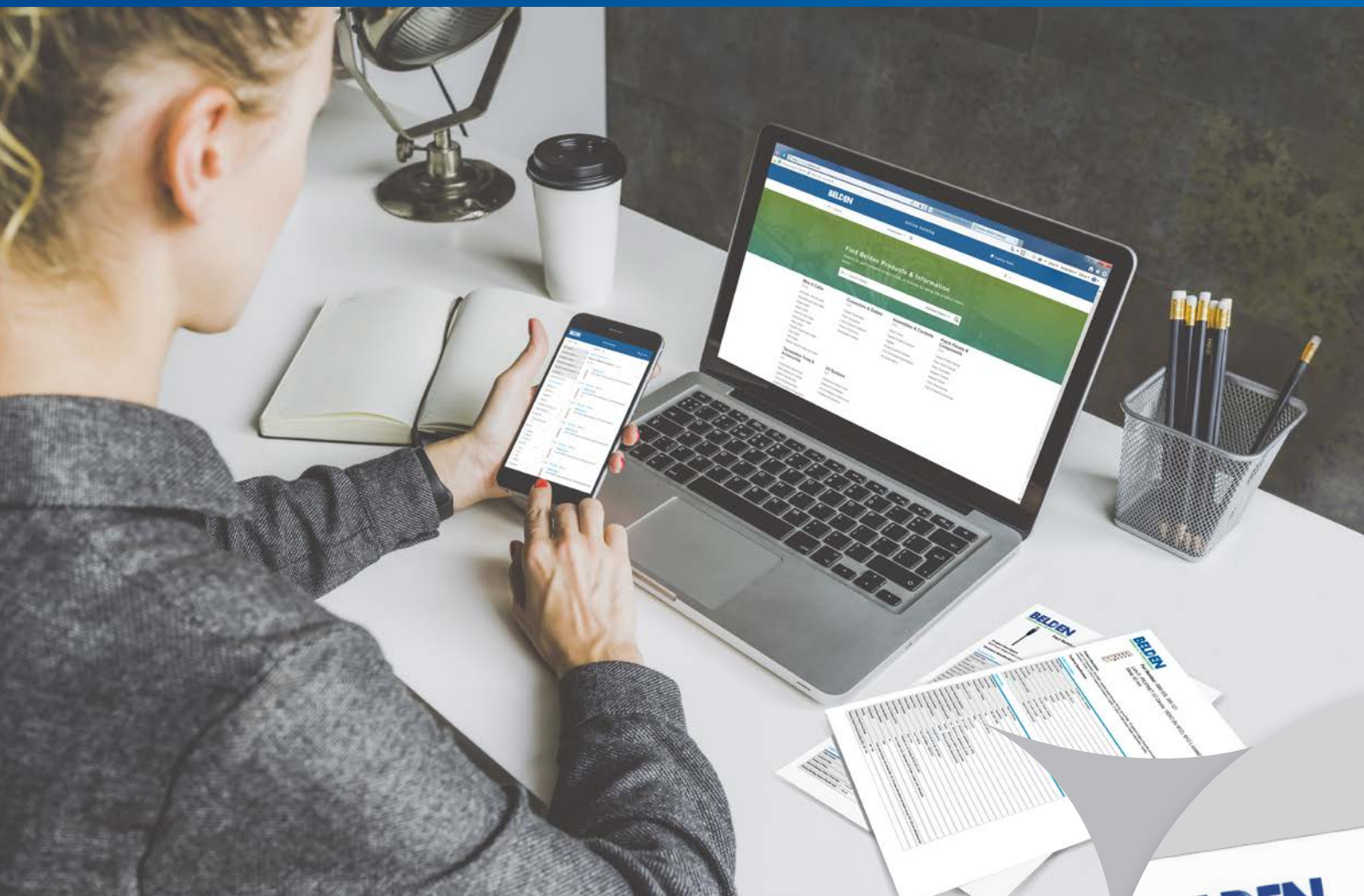

Finden Sie das perfekte Produkt für Ihre Anforderungen auf catalog.belden.com

Entdecken Sie unseren ständig wachsenden Online Katalog, der optimiert wurde, um Usern relevante und hilfreiche Produktinformationen zur Verfügung zu stellen – sogar auf mobilen Endgeräten.

Egal, ob Sie ein spezielles Produkt mithilfe der Produktnummer suchen oder durch die Produktkategorien browsen, um unser umfangreiches Portfolio zu erkunden, Sie werden die benötigten Informationen

schnell und einfach finden. Durch die Filterfunktion können Sie Ihre Suche auf bestimmten Kriterien eingrenzen, um noch leichter das gesuchte Produkt zu finden.

Der Online Katalog wird stetig mit neuen Produkten und Informationen aktualisiert. Sollten Sie etwas doch nicht finden, kontaktieren Sie bitte Ihren Belden Ansprechpartner. Er wird Ihnen bei der Suche helfen oder Sie mit dem Connectivity Center

verbinden, um das benötigte Produkt zu entwerfen.

Suchen Sie nach einer Produktnummer, laden Sie technische Datenblätter herunter, vergleichen Sie Produkte oder fordern Sie ein Angebot an

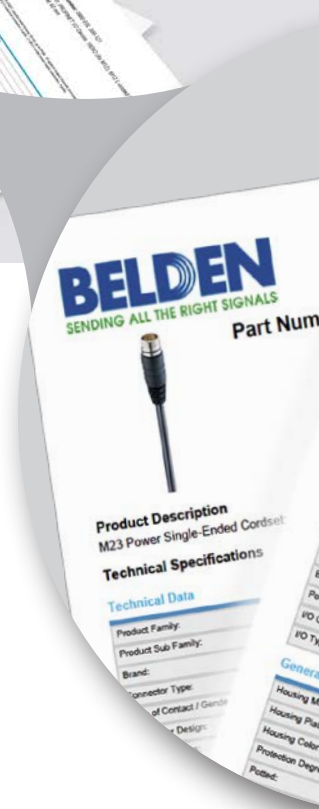



Unser Technischer Support ist bereit, Sie zu betreuen

Sie können unsere volle Unterstützung erwarten – von der Implementierung bis zur Optimierung des Tagesgeschäfts, völlig unabhängig von der Technologie, die Sie verwenden.

Willkommen bei unserem benutzerfreundlichen Helpdesk-Ticketsystem, das Hirschmann & Lumberg Automation Connectivity Produkte unterstützt.

Hirschmann und Lumberg Automation Connectivity Kunden können auf technische Unterstützung von Belden mithilfe eines modernen Helpdesk-Ticketsystems vertrauen.

Unser Portal für technischen Support ermöglicht es, Ihre Anfragen schnell und effizient zu bearbeiten.

Verwenden Sie Ihren bevorzugten Zugang für sofortige technische Hilfe. Ihr Customer Service Ansprechpartner beantwortet Ihre Fragen wenn möglich direkt oder ist für Sie da, um ein Ticket in Ihrem Namen zu eröffnen.

Benutzerfreundliches Support System

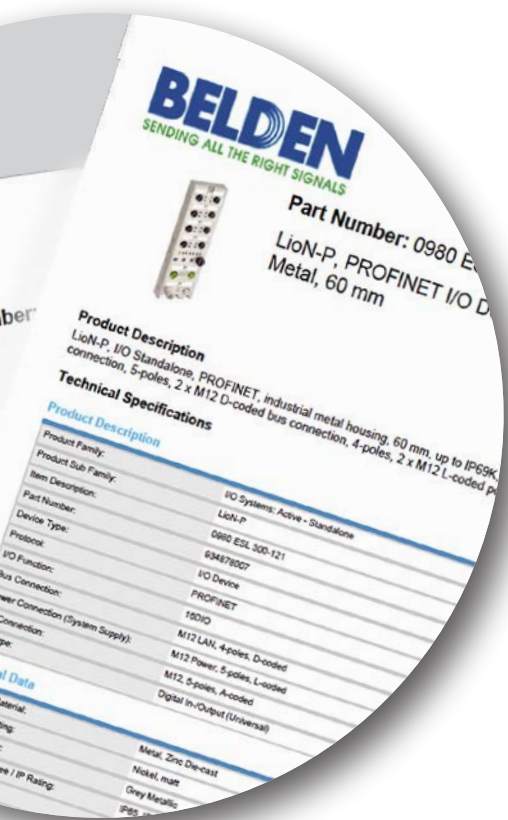

Lumberg Automation Support Portal
<https://lumberg-automation-support.belden.com>

HIRSCHMANN Support Portal
<https://hirschmann-support.belden.com>

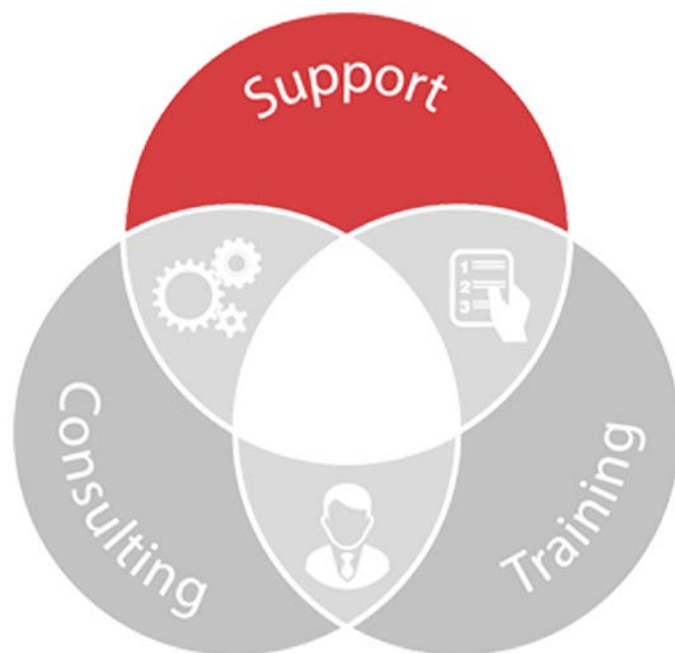



Das Connectivity Center

Wenn es um die Automatisierungstechnik geht, dann sind wir die erste Adresse für hochwertige Steckverbinder und Verkabelungskomponenten. Dank unseres umfassenden industriellen Steckverbinderprogramms von Hirschmann und dem Connectivity-Portfolio von Lumberg Automation können wir Ihnen ein breites Spektrum an Standardlösungen anbieten.

Sie benötigen eine ganz spezielle Lösung, die es noch gar nicht gibt, oder sind mit Ihrer aktuellen Lösung unzufrieden?

Wirtschaftliche Connectivity Lösungen von der Stange und nach Maß

Dann setzen Sie sich doch einfach mit unserem Connectivity Center in Verbindung, das maßgeschneiderte Lösungen entwickelt, die Ihre Anforderungen erfüllen. Weil wir unser umfangreiches Know-how und sämtliche internen Ressourcen bündeln, können wir genau die Lösung liefern, die Sie benötigen, um Ihre Produktionsprozesse zu optimieren, Kontinuität zu gewährleisten und Ihre Betriebskosten zu reduzieren.

Die optimale Lösung ... in kurzer Zeit!

Dank unseres engagierten Expertenteams nehmen wir es selbst mit den anspruchsvollsten Zeitvorgaben und technischen Herausforderungen auf. Jeden Monat liefert unser Connectivity Center rund 100 maßgeschneiderte Lösungen an Kunden in der ganzen Welt – manche davon in nur zwei Wochen, spätestens jedoch innerhalb von drei Monaten. All diese Lösungen zeichnen sich durch eine kompakte Bauform, chemische Beständigkeit und mechanische wie auch elektrische Belastbarkeit aus.





Belden – geballte Kraft dreier Marken

Belden ist führend in der Entwicklung, Herstellung und Vermarktung von Produkten für die Signalübertragung im Bereich der Datennetzwerke und der Spezial Elektronik. Bei Bedarf kombinieren wir die Kraft unserer drei starken Belden Marken: Belden, Hirschmann und Lumberg Automation.



Technologien vorantreiben,
Standards einhalten

Einblicke Trends Entwicklungen

Als ein weltweit agierendes und technologisch führendes Unternehmen sind wir in der Lage, die neuesten Trends, Erkenntnisse und Entwicklungen in genau die Lösung umzusetzen, die Ihnen die Wettbewerbsvorteile bietet, die Sie suchen. Dank umfangreicher Prototypenentwicklung und intensiver Laborprüfungen in unseren eigenen Einrichtungen können Sie sicher sein, dass nationale und internationale Standards eingehalten werden und so unsere Lösungen sofort in Betrieb genommen werden können.

Mehrwert für Ihr Unternehmen

Sie können darauf vertrauen, dass wir Signalübertragungslösungen bereitstellen, die Ihre Prozesse schneller, effektiver, verfügbarer, sicherer und wirtschaftlicher machen. Es ist unser Ehrgeiz, Ihnen all diese Vorteile aus einer Hand zu bieten und eine langfristige Beziehung aufzubauen, die Ihrem Unternehmen einen Mehrwert verschafft.



Verzeichnis – Bauform A

Produktbezeichnung	Bestellnummer
GAN21LU-D1U-2050500-1UZ	21099
GAN21LU-D1U-2260200-1UZ	20235
GAN21LU-V41-2120500	6831
GAN220U-AOU-2050200-1UM	5064
GAN220U-AOU-2050500-1UL	5065
GAN220U-AOU-2051000-1UK	5066
GAN220U-AOU-2260200	10552
GAN220U-AOU-2260200-1UM	5060
GAN220U-AOU-2260500	934889504
GAN220U-AOU-2260500-1UL	5062
GAN220U-AOU-2261000	934889505
GAN220U-AOU-2261000-1UK	5063
GAN220U-AOU-6030100-1UZ	18108
GAN220U-AOU-6030200	934889583
GAN220U-AOU-6030300-1UZ	18107
GAN220U-AOU-6030500	934889584
GAN220U-AOU-6031000	10551
GAN220U-V3U-2050200	5686
GAN220U-V3U-2120200	5685
GAN22LU-AOU-2050100-1UZ	7795
GAN22LU-AOU-2050200-1UZ	934889001
GAN22LU-AOU-2050500-1UZ	934889002
GAN22LU-AOU-2051000-1UZ	934889003
GAN22LU-AOU-2120200	6724
GAN22LU-AOU-2120500	11353
GAN22LU-AOU-2260200	10904
GAN22LU-AOU-2260500	934889004
GAN22LU-AOU-2261000	934889005
GAN22LU-AOU-6030200	934889083
GAN22LU-AOU-6030500	934889084
GAN22LU-AOU-6030500-1UZ	15739
GAN22LU-AOU-6030500-4UZ	9208
GAN22LU-AOU-6031000	10903
GAN22LU-AOU-6090200	934889081
GAN22LU-AOU-6090500	934889082
GAN22LU-AOU-6091000	934889129
GAN22LU-D24-2120200	934889012
GAN22LU-D24-2120500	934889013
GAN22LU-D24-2121000	934889014
GAN22LU-D24-2260200	934889015
GAN22LU-D24-2260500	934889016
GAN22LU-D24-2261000	934889017
GAN22LU-D24-6030500-1UZ	22345
GAN22LU-D24-6090200-1UZ	13956
GAN22LU-D24-6090500	10565
GAN22LU-D44-6031000-1UZ	18598
GAN22LU-L11-2260200	934889024
GAN22LU-L11-2260500	934889025
GAN22LU-L11-2261000	934889026
GAN22LU-L11-6030200	934889096
GAN22LU-L11-6030500	934889097
GAN22LU-L11-6031000	10553
GAN22LU-L11-6090200	934889094
GAN22LU-L11-6090500	934889095
GAN22LU-L11-6091000	10554
GAN22LU-L14-2120100-1UZ	18110
GAN22LU-L14-2120200	934889018
GAN22LU-L14-2120500	934889019
GAN22LU-L14-2121000	934889020
GAN22LU-L14-2260200	934889021
GAN22LU-L14-2260500	934889022
GAN22LU-L14-2261000	934889023
GAN22LU-L14-6030050	934889157
GAN22LU-L14-6030100-4UZ	934889136

Produktbezeichnung	Bestellnummer
GAN22LU-L14-6030200	934889091
GAN22LU-L14-6030500	934889093
GAN22LU-L14-6031000	9389
GAN22LU-L14-6090200	934889089
GAN22LU-L14-6090500	934889090
GAN22LU-L14-6091000-1UZ	10555
GAN22LU-L1Y-2120200	934889027
GAN22LU-L1Y-2120500	934889028
GAN22LU-L1Y-2121000	934889029
GAN22LU-L1Y-2260200	934889030
GAN22LU-L1Y-2260500	934889031
GAN22LU-L1Y-2261000	934889032
GAN22LU-L1Y-6030200	934889100
GAN22LU-L1Y-6030500	934889101
GAN22LU-L1Y-6031000	10556
GAN22LU-L1Y-6090200	934889098
GAN22LU-L1Y-6090500	934889099
GAN22LU-L1Y-6091000	10557
GAN22LU-S22-2050100-1UZ	20491
GAN22LU-S24-2120200	934889033
GAN22LU-S24-2120500	934889034
GAN22LU-S24-2121000-1UF	934889035
GAN22LU-S24-2122000	21081
GAN22LU-S24-2260100	8084
GAN22LU-S24-2260200	934889036
GAN22LU-S24-2260500	934889038
GAN22LU-S24-2261000	934889039
GAN22LU-S24-6030200	934889105
GAN22LU-S24-6030500	934889106
GAN22LU-S24-6031000	7935
GAN22LU-S24-6031000-4UZ	15745
GAN22LU-S24-6090100-4UZ	934889167
GAN22LU-S24-6090200	934889102
GAN22LU-S24-6090500	934889103
GAN22LU-S24-6091000	8322
GAN22LU-V21-2120200	7641
GAN22LU-V21-2120500	7642
GAN22LU-V21-2121000	7643
GAN22LU-V21-2260100	6309
GAN22LU-V21-2260200	934889040
GAN22LU-V21-2260500	934889041
GAN22LU-V21-2261000	934889042
GAN22LU-V21-6030200	934889117
GAN22LU-V21-6030500	934889118
GAN22LU-V21-6031000	10559
GAN22LU-V21-6090200	934889115
GAN22LU-V21-6090500	934889116
GAN22LU-V24-2120100-1UZ	18111
GAN22LU-V24-2120200	934889043
GAN22LU-V24-2120500	934889045
GAN22LU-V24-2121000	934889046
GAN22LU-V24-2260200	934889048
GAN22LU-V24-2260500	934889050
GAN22LU-V24-6090200	21295
GAN22LU-V24-6090500	7784
GAN22LU-V24-6091000	21309
GAN22LU-V28-6090200-1UZ	21174
GAN22LU-V28-6090500-1UZ	21414
GAN22LU-V28-6091000-1UZ	21408
GAN22LU-V2Y-2120200	934889055
GAN22LU-V2Y-2120500	934889056
GAN22LU-V2Y-2121000	934889057
GAN22LU-V2Y-2260200	934889058
GAN22LU-V2Y-2260500	934889059

Produktbezeichnung	Bestellnummer
GAN22LU-V2Y-2261000	934889060
GAN22LU-V2Y-6030200	6446
GAN22LU-V2Y-6030200	934889113
GAN22LU-V2Y-6030500	934889114
GAN22LU-V2Y-6031000	10563
GAN22LU-V2Y-6090200	934889111
GAN22LU-V2Y-6090500	934889112
GAN22LU-V2Y-6091000	10564
GAN22LU-V44-6090200-1UZ	16046
GAN22LU-V4Y-6091000-1UZ	21312
GAN310U-AOU-6040200	934889578
GAN310U-AOU-6040500	934889579
GAN310U-AOU-6041000	9641
GAN310U-AOU-7431000	9647
GAN31LU-AOU-6040200	934889078
GAN31LU-AOU-6040500	934889079
GAN31LU-AOU-6041000	7947
GAN31LU-AOU-6100200	934889075
GAN31LU-AOU-6100500	934889076
GAN31LU-AOU-6101000	934889077
GAN31LU-AOU-7430200	934889006
GAN31LU-AOU-7430500	934889007
GAN31LU-AOU-7431000	934889008
GAN31LU-AOU-7440200	934889009
GAN31LU-AOU-7440500	934889010
GAN31LU-AOU-7441000	934889011
GAN31LU-P1J-2280500	15036
GAN31LU-P1J-6110200	934889107
GAN31LU-P1J-6110500	934889108
GAN31LU-P1M-2280200	934889140
GAN31LU-P1M-2280500	16102
GAN31LU-P1M-6110200	934889109
GAN31LU-P1M-6111000	10546
GAN3ZLU-AOU-6100500	934889080
GAN3ZLU-P1M-6110500	8089
GAN-1	735676003
GAN RF-1	735623003
GDM2106-AOU-10F	934888100
GDM2106-AOU-1BF	934888134
GDM2106-AOU-1KD	18041
GDM2106-C3S-10D	934888007
GDM2106-C3U-10D	934888008
GDM2106-D1U-10D	934888010
GDM2106-D3U-10D	934888013
GDM2106-S1Q-10D	934888025
GDM2106-S3Q-10D	934888028
GDM2106-V1Q-10D	934888031
GDM2106-V1S-10D	934888032
GDM2106-V1U-10D	934888033
GDM2106-V3S-10D	934888037
GDM2106-V3U-10D	934888038
GDM2109-AOU-10F	934888104
GDM2109-AOU-1EF	21141
GDM2109-AOU-1KD	18042
GDM2109-D1U-1KD	21161
GDM2109-V3U-10D	19401
GDM2109-V3U-1ED	21302
GDM210A-AOU-10F	934888102
GDM210A-C3S-10D	934888043
GDM210A-C3U-10D	934888044
GDM210A-D1U-10D	934888046
GDM210A-D3U-10D	934888049
GDM210A-S1Q-10D	934888061
GDM210A-S3Q-10D	934888064



Bauform A

Produktbezeichnung	Bestellnummer
GDM210A-V1Q-10D	934888067
GDM210A-V1S-10D	934888068
GDM210A-V1U-10D	934888069
GDM210A-V3S-10D	934888073
GDM210A-V3U-10D	934888074
GDM210B-A0U-10F	934888106
GDM210B-A0U-1KD	18043
GDM210B-D3U-10D	934888135
GDM210B-V3U-10D	934888136
GDM210D-A0U-10F	934888108
GDM210D-A0U-1KD	18044
GDM210D-D3U-10D	934888156
GDM210D-V3U-1KK	15490
GDM2166-A0U-10F	934888131
GDM2166-V3U-10D	934888165
GDM216A-A0U-10F	934888164
GDM216B-A0U-10F	934888122
GDM216B-A0U-1AF	10545
GDM21A6-A0U-4LP	13599
GDM21AB-A0U-10F	14121
GDM21AJ-A0U-10F	934888124
GDM21AJ-A0U-1KD	18052
GDM21AJ-A0U-4LP	13575
GDM21AJ-D1U-10F	934888510
GDM21AJ-D3U-10F	934888513
GDM21AJ-V1Q-10F	934888531
GDM21AJ-V1S-10F	934888532
GDM21AJ-V3S-10F	934888537
GDM21AL-A0U-10D	17961
GDM21AL-A0U-10F	934888129
GDM21AL-A0U-10F	934888112
GDM21AL-A0U-1KD	18054
GDM21AL-A0U-1KK	15455
GDM21AL-D1U-10D	12658
GDM21AM-A0U-1KD	18056
GDM21AM-D1U-10F	934888546
GDM21AM-V1Q-10F	934888567
GDM21AM-V1S-10F	934888568
GDM21AM-V1U-10F	934888569
GDM21AM-V3U-10D	934888574
GDM21AN-A0U-10F	934888123
GDM21AN-A0U-1KD	18057
GDM21AN-A0U-1KK	15456
GDM21AN-V3U-1KK	22518
GDM21AQ-A0U-1KD	18058
GDM21AQ-A0U-1KK	15457
GDM21AR-A0U-10F	934888157
GDM21F6-A0U-1KQ	18622
GDM21F6-C4Y-10D	934888009
GDM21F6-D24-10D	934888011
GDM21F6-D28-10D	934888012
GDM21F6-D44-10D	934888014
GDM21F6-D48-10D	934888015
GDM21F6-D4Y-10D	934888167
GDM21F6-L11-10D	934888019
GDM21F6-L12-10D	934888016
GDM21F6-L14-10D	934888017
GDM21F6-L18-10D	934888018
GDM21F6-L1Y-10D	934888020
GDM21F6-S22-10D	934888026
GDM21F6-S24-10D	934888027
GDM21F6-S24-1KD	20385
GDM21F6-S44-10D	934888029
GDM21F6-V21-10D	934888035

Produktbezeichnung	Bestellnummer
GDM21F6-V24-10D	934888034
GDM21F6-V28-10D	934888137
GDM21F6-V2Y-10D	934888036
GDM21F6-V44-10D	934888039
GDM21F6-V48-10D	934888040
GDM21F6-V4Y-10D	18109
GDM21F9-D24-1AD	18685
GDM21F9-D24-1ED	21299
GDM21F9-D24-1KD	19923
GDM21F9-L14-10D	19403
GDM21F9-L1Y-1ED	21300
GDM21F9-S24-10D	19404
GDM21F9-V2Y-10D	19405
GDM21F9-V2Y-1ED	21301
GDM21F9-V44-10D	19406
GDM21FA-C4Y-10D	934888045
GDM21FA-D24-10D	934888047
GDM21FA-D28-10D	934888048
GDM21FA-D44-10D	934888050
GDM21FA-D48-10D	934888051
GDM21FA-L11-10D	934888055
GDM21FA-L14-10D	934888053
GDM21FA-L18-10D	934888054
GDM21FA-L1Y-10D	934888056
GDM21FA-S22-10D	934888062
GDM21FA-S24-10D	934888063
GDM21FA-S44-10D	934888065
GDM21FA-V21-10D	934888071
GDM21FA-V24-10D	934888070
GDM21FA-V2Y-10D	934888072
GDM21FA-V44-10D	934888075
GDM21FA-V48-10D	934888076
GDM21FB-A0U-10F	20502
GDM21FB-D24-10D	18693
GDM21FB-D24-1KK	20846
GDM21FB-D28-10D	934888140
GDM21FB-D44-10D	934888139
GDM21FB-L11-10D	934888141
GDM21FB-L14-10D	21205
GDM21FB-L14-1EQ	13851
GDM21FB-L14-1KD	22166
GDM21FB-L1Y-10D	934888142
GDM21FB-V24-10D	934888148
GDM21FB-V28-10D	934888144
GDM21FB-V2Y-10D	934888145
GDM21FB-V44-10D	934888146
GDM21FB-V48-10D	934888147
GDM21FD-D4Y	4402
GDM21FD-L14-10D	15125
GDM21FJ-S24-10D	18888
GDM21L6-V24-10D	934888084
GDM3106-A0U-10F	934888101
GDM3106-A0U-10S	21574
GDM3106-A0U-1BF	934888150
GDM3106-A0U-1KD	18046
GDM3106-A0U-40F	12307
GDM3109-A0U-10F	934888105
GDM3109-A0U-1ED	17393
GDM3109-A0U-1EF	21143
GDM3109-A0U-1KD	18047
GDM3109-A0U-30F	21426
GDM3109-A0U-40F	14841
GDM310A-A0U-10F	934888103
GDM310A-A0U-1KD	22034

Produktbezeichnung	Bestellnummer
GDM310B-A0U-10F	934888107
GDM310B-A0U-10S	13038
GDM310B-A0U-1KD	18048
GDM310B-D3U-1KD	20583
GDM310D-A0U-1KD	18049
GDM316B-A0U-10F	934888113
GDM316B-A0U-10F	934888115
GDM31AB-A0U-10F	14122
GDM31AB-A0U-1ED	17394
GDM31AJ-A0U-10F	934888126
GDM31AJ-A0U-1EF	19350
GDM31AJ-A0U-1KD	18059
GDM31AL-A0U-10D	17962
GDM31AL-A0U-10F	934888127
GDM31AL-A0U-1EF	934888130
GDM31AL-A0U-1KD	18060
GDM31AL-A0U-1KK	15458
GDM31AM-A0U-10F	14640
GDM31AM-A0U-1KD	18061
GDM31AN-A0U-10F	934888125
GDM31AN-A0U-1EF	934888166
GDM31AN-A0U-1KD	18063
GDM31AN-A0U-1KK	15459
GDM31AQ-A0U-10F	934888128
GDM31AQ-A0U-1KD	18064
GDM31AQ-A0U-1KK	15460
GDM31AR-A0U-10F	934888158
GDM31F6-P1J-10D	934888021
GDM31F9-L14-10D	934888159
GDMB106-A0U-10F	16422
GDMF 2016 DAAA	934618001
GDMF 2016 DBAA	934618003
GDMF 2016 DCAA	934618004
GDMF 2016 DEAA	934618005
GDMF 2016 DFAA	934618006
GDMF 2016 DGAA	934618007
GDMF 2016 DLAA	934618008
GDMF 2016 DRAA	934618009
GDMF 3016 DAAA	934618002
GDMF 3116 DAAA	934618011
GDMW 3011 DF Schwarz	932547200
GDMW 3011 DF Grau	932547206
GSA 2000	932591100
GSA 2000 N	932967100
GSA 3000	932597100
GSA 3000 N	932968100
GSA-U 2000 N LO	933378100
GSA-U 3000 N LO	933379100
GSAZ 200	932429100
GSAZ 300	932430100
GSC 300	931382100
GSE 2000 N4	932886100
GSE 3000 N4	932890100
GSP 2 M20	931298006
GSP 211 PG11	931298001
GSP 212 1/2-14 NPTF-1	931298004
GSP 213 PG13,5	931298003
GSP 3 M20	931297006
GSP 313 PG 13,5 Schwarz	931297003
GSP 311 PG11 Schwarz	931297001
GSP 316 PG16 Schwarz	931297002
GSR-U 2000 LO	933377100
GSR-U 3000 LO	933376100

Bauform B

Produktbezeichnung	Bestellnummer
GM 209 NJ Grau	932977106
GM 209 NJ Schwarz	932977100
GM 216 NJ Grau	934456106
GM 216 NJ Schwarz	934456100
GML 209 NJ GB1 LED 230 Schwarz	933933100
GML 209 NJ GB1 LED 24 Grau	933642106
GML 209 NJ GB1 LED 24 Schwarz	933642100
GML 209 NJ GB1 Schwarz	933398100
GML 209 NJ LED 120 VR YE Schwarz	933934100
GML 209 NJ LED 120 YE Grau	933712106
GML 209 NJ LED 120 YE Schwarz	933712100
GML 209 NJ LED 230 Schwarz	933931100
GML 209 NJ LED 230 VR YE Grau	933932106
GML 209 NJ LED 230 VR YE Schwarz	933932100
GML 209 NJ LED 230 YE Grau	933713106
GML 209 NJ LED 230 YE Schwarz	933713100
GML 209 NJ LED 24 Schwarz	933928100
GML 209 NJ LED 24 Grau	933928106
GML 209 NJ LED 24 HH Grau	933389106
GML 209 NJ LED 24 HH Schwarz	933389100
GML 209 NJ LED 24 VR YE Grau	933929106
GML 209 NJ LED 24 VR YE Schwarz	933929100
GML 209 NJ LED 24 YE Grau	933571106
GML 209 NJ LED 24 YE Schwarz	933571100
GML 216 NJ LED 24 HH Grau	934458003
GML 216 NJ LED 24 HH Schwarz	934458002
GML 216 NJ LED 24 VR YE Grau	934459003
GML 216 NJ LED 24 VR YE Schwarz	934459002
GMN 209 NJ Grau	932987106
GMN 209 NJ Schwarz	932987100
GMN 216 NJ Grau	934457106
GMN 216 NJ Schwarz	934457100
GMNL 209 NJ GB1 Grau	933399106
GMNL 209 NJ GB1 LED 24 Grau	933400106
GMNL 209 NJ GB1 LED 24 Schwarz	933400100
GMNL 209 NJ GB1 Schwarz	933399100
GMNL 209 NJ LED 120 YE Schwarz	933714100
GMNL 209 NJ LED 230 YE Grau	933715106
GMNL 209 NJ LED 230 YE Schwarz	933715100
GMNL 209 NJ LED 24 HH Grau	933388106
GMNL 209 NJ LED 24 HH Schwarz	933388100
GMNL 209 NJ LED 24 HH YE	933736100
GMNL 209 NJ LED 24 YE Schwarz	933572100
GMNL 216 NJ LED 24 HH Grau	934460003

Produktbezeichnung	Bestellnummer
GMNL 216 NJ LED 24 HH Schwarz	934460002
GSA 20	931352100
GSN 20	932421100
VB 1A-1-1-212/10 M	26742
VB 1A-1-1-212/2 M	12189
VB 1A-1-1-212/5 M	12190
VB 1A-1-1-226/10 M	43845
VB 1A-1-1-226/2 M	43846
VB 1A-1-1-226/5 M	43848
VB 1A-1-2-212/10 M	46929
VB 1A-1-2-212/2 M	12196
VB 1A-1-2-212/5 M	12197
VB 1A-1-2-226/10 M	46930
VB 1A-1-2-226/2 M	43889
VB 1A-1-2-226/5 M	43891
VB 1A-1-2-241/10 M	60737
VB 1A-1-2-241/5 M	60740
VB 1A-2-1-212/5 M	18923
VB 1A-2-1-226/15 M	21337
VB 1A-2-1-226/2 M	934636972
VB 1A-2-1-226/5 M	5797
VB 1A-2-2-212/2 M	8213
VB 1A-2-2-212/5 M	8214
VB 1A-2-2-226/10 M	22550
VB 1A-2-2-226/5 M	50961
VB 1A-3-2-212/10 M	934636684
VB 1A-3-2-212/2 M	934636682
VB 1A-3-2-212/5 M	934636683
VB 1A-3-2-226/10 M	504
VB 1A-3-2-226/2 M	16070
VB 1A-3-2-226/5 M	16069
VB 1B-1-1-212/10 M	46931
VB 1B-1-1-212/2 M	12205
VB 1B-1-1-212/5 M	12206
VB 1B-1-1-226/2 M	16080
VB 1B-1-1-226/2,5 M	453
VB 1B-1-1-226/5 M	44674
VB 1B-1-2-212/10 M	11098
VB 1B-1-2-212/2 M	12211
VB 1B-1-2-212/5 M	12212
VB 1B-1-2-226/10 M	46934
VB 1B-1-2-226/2 M	16081
VB 1B-1-2-226/5 M	44400

Produktbezeichnung	Bestellnummer
VB 1B-1-2-269/10 M	1728
VB 1B-1-2-269/5 M	1722
VB 1D-3-1-205/10 M	46935
VB 1D-3-1-205/2 M	12213
VB 1D-3-1-205/5 M	12214
VB 1D-3-1-226/10 M	934637380
VB 1D-3-1-226/2 M	13500
VB 1D-3-1-226/5 M	59639
VB 1D-3-2-205/10 M	46936
VB 1D-3-2-205/2 M	12215
VB 1D-3-2-205/5 M	12216
VB 1F-1-1-212/5 M	14192
VBD 1A-1-1-212/10 M	82466
VBD 1A-1-1-212/2 M	12224
VBD 1A-1-1-212/5 M	12225
VBD 1A-1-1-226/10 M	43895
VBD 1A-1-1-226/2 M	12226
VBD 1A-1-1-226/5 M	12227
VBD 1A-1-2-212/15 M	11426
VBD 1A-1-2-212/5 M	12235
VBD 1A-1-2-226/10 M	43897
VBD 1A-1-2-226/2 M	12236
VBD 1A-1-2-226/5 M	12237
VBD 1B-1-1-212/10 M	46938
VBD 1B-1-1-212/2 M	12245
VBD 1B-1-1-212/5 M	12246
VBD 1B-1-1-226/10 M	46939
VBD 1B-1-1-226/2 M	43899
VBD 1B-1-1-226/5 M	44565
VBD 1B-1-1-269/10 M	22485
VBD 1B-1-2-212/10 M	11099
VBD 1B-1-2-212/2 M	12251
VBD 1B-1-2-212/5 M	12252
VBD 1B-1-2-226/10 M	46941
VBD 1B-1-2-226/2 M	43901
VBD 1B-1-2-226/5 M	43903
VBD 1D-3-1-205/10 M	2237
VBD 1D-3-1-205/2 M	12253
VBD 1D-3-1-205/5 M	12254
VBD 1D-3-1-226/10 M	9639
VBD 1D-3-2-205/10 M	46943
VBD 1D-3-2-205/2 M	12255
VBD 1D-3-2-205/5 M	12256



Bauform C

Produktbezeichnung	Bestellnummer
GDS 207 Grau	933138106
GDS 207 Schwarz	933138100
GDS 307 Grau	933024106
GDS 307 Schwarz	933024100
GDSN 207 Grau	933137106
GDSN 207 Schwarz	933137100
GDSN 307 Grau	933023106
GDSN 307 Schwarz	933023100
GSSA 200	933117100
GSSA 300	933116100
GSSNA 200	933110100
GSSNA 300	933111100
GSSNR 200	933113100
GSSNR 300	933112100
GSSR 200	933115100
GSSR 300	933114100
GDSNL 207 LED 24 YE Schwarz	935-012-112
GDSNL 207 LED 110 YE Schwarz	935-012-212
GDSNL 207 LED 230 YE Schwarz	935-012-312
GDSNL 207 LED 24 VR YE Schwarz	935-012-412
GDSNL 207 LED 110 VR YE Schwarz	935-012-512
GDSNL 207 LED 230 VR YE Schwarz	935-012-612
VC 1A-1-3-212/10 M	46944
VC 1A-1-3-212/2 M	12263
VC 1A-1-3-226/10 M	43905
VC 1A-1-3-226/2 M	43906
VC 1A-1-3-226/5 M	43909
VC 1A-1-3-269/10 M	12789
VC 1B-1-3-212/5 M	8522
VC 1B-1-3-226/10 M	56836
VC 1B-1-3-226/2 M	4183
VC 1B-1-3-226/5 M	1035
VC 1D-3-3-212/10 M	16217
VC 1D-3-3-212/2 M	12265
VC 1D-3-3-212/5 M	12266
VC 1D-3-3-226/10 M	934637382
VC 1D-3-3-226/5 M	934637381
VCD 1A-1-3-212/10 M	43445
VCD 1A-1-3-212/2 M	12274
VCD 1A-1-3-212/5 M	12275
VCD 1A-1-3-226/10 M	43911
VCD 1A-1-3-226/2 M	12276

Produktbezeichnung	Bestellnummer
VCD 1A-1-3-226/5 M	12277
VCD 1A-1-3-241/10 M	11096
VCD 1A-1-3-241/2 M	12279
VCD 1A-1-3-241/5 M	12280
VCD 1A-1-3-269/10 M	13226
VCD 1B-1-3-212/2 M	16189
VCD 1B-1-3-212/5 M	16049
VCD 1B-1-3-226/10 M	5543
VCD 1B-1-3-226/2 M	56724
VCD 1B-1-3-226/5 M	56837
VCD 1D-3-3-212/10 M	39149
VCD 1D-3-3-212/2 M	12281
VCD 1D-3-3-212/5 M	12282
VCD 1D-3-3-226/10 M	9634
VCD 1D-3-3-226/5 M	2765

Zubehör

Produktbezeichnung	Bestellnummer
GAN IP69 Dichtungspaket (Dichtung und Fixierteil)	934887001
GAN Fixierteil	735656002
GAN-1	735676003
GAN RF-1	735623003
GDM 3011 RF-1	734363001
GDM 3011-18	735507002
GDM 3011-6	732383003
GDM 3011-7 Schwarz	732488901
GDM 3011-7 Grau	732488002
GDM 3-16 NBR	731531002
GDM 3-17 MPQ	731740002
GDM 3-19 MPQ	731532002
GDM 3-21 EPDM	731739004
GDM 3-22 FKM	735724002
GDM 3-7 NBR	730801002
GDMF EPDM	735677004
GDMF NBR	735677003
GDS 307-2 NBR	730185002
GDS 307-3	730084002
GDS 307-4 EPDM	730314003
GDSN 307-3	730083002
GDSN 307-4 NBR	730176002
GDSN 307-5 EPDM	730310003
GM 207-3 NBR	731423002
GM 207-7 EPDM	731755004
GMN 209-12 EPDM	733271004
GMN 209-3 NBR	733273002
GSA 200-4 NBR	730843002
GSA 200-7 EPDM	730268003
GSA 20-3 NBR	731490002
GSA 20-9 EPDM	734033003
GSAZ 35/43 NBR	733262002
GSAZ 40/62 NBR	733264002
GSAZ 60/20 NBR	733266002
GSE 2000-2 NBR	733973002
GSE 2000-3 EPDM	733846003
GSN 20-3 NBR	733275002
GSSA 300-5 NBR	730233002
GSSA 300-6 EPDM	730312003
GSSNA 300-5 NBR	730232002
GSSNA 300-6 EPDM	730365004
RMC 480	731470021
RMCB 480	731468001
VB(D) Zentralschraube	30206
XZC 0702	932507003



Über Belden

Belden Inc., ein weltweit führender Anbieter von hochwertigen Signalübertragungslösungen, bietet ein umfassendes Produktportfolio, das auf die Anforderungen unternehmenskritischer Netzwerkinfrastrukturen in den Branchen Industrie- und Gebäudeautomation sowie Broadcast zugeschnitten ist. Mit innovativen Lösungen für die zuverlässige und sichere Übertragung stetig wachsender Datenmengen für Audio- und Videoinformationen, die für moderne Anwendungen benötigt werden, übernimmt Belden eine Schlüsselrolle bei der globalen Veränderung hin zu einer vernetzten Welt. Das Unternehmen mit Hauptsitz in St. Louis, USA, wurde 1902 gegründet und betreibt Fertigungsstätten in Nord- und Südamerika, Europa und Asien.

Für weitere Informationen besuchen

Sie uns unter:

www.belden.com

www.beldensolutions.com

und folgen Sie uns auf [LinkedIn](#) und [Facebook](#).